



Hörmann Berry billenőkapuk

Több mint 30 motívum acélból és fából



Szabványos és egyedi méretek

N80 és DF98-as típusok

N80 típusú szabványméretek egybeállós garázsokhoz (a motívumtól függően)								Méretek mm-ben	
Rendelési méretek Névleges méretek		Keret külméret		Szabad átjáró méret*		Beépítés a nyílás mögé		Beépítés a nyílásba	
						Ajánlott kész nyílásméret	Beépítési mérettartomány kész nyílásméret	Ajánlott kész nyílásméret	Beépítési mérettartomány kész nyílásméret
Szélesség	Magasság	Szélesség	Magasság	Szélesség	Magasság	Szélesség	Magasság	Szélesség	Magasság
2250	1920	2355	1990	2110	1800	2240 (2210-2335)	1915 (1890-1950)	2375	1970
2250	2000	2355	2070	2110	1880	2240 (2210-2335)	1995 (1970-2030)	2375	2050
2250	2075	2355	2145	2110	1955	2240 (2210-2335)	2070 (2045-2150)	2375	2125
2250	2125	2355	2195	2110	2005	2240 (2210-2335)	2120 (2095-2155)	2375	2175
2375	1920	2480	1990	2235	1800	2365 (2335-2460)	1915 (1890-1950)	2500	1970
2375	2000	2480	2070	2235	1880	2365 (2335-2460)	1995 (1970-2030)	2500	2050
2375	2075	2480	2145	2235	1955	2365 (2335-2460)	2070 (2045-2105)	2500	2125
2375	2125	2480	2195	2235	2005	2365 (2335-2460)	2120 (2095-2155)	2500	2175
2375	2250	2480	2320	2235	2130	2365 (2335-2460)	2245 (2220-2280)	2500	2300
2375	2375	2480	2445	2235	2255	2365 (2335-2460)	2370 (2345-2405)	2500	2425
2500	1920	2605	1990	2360	1800	2490 (2460-2585)	1915 (1890-1950)	2625	1970
2500	2000	2605	2070	2360	1880	2490 (2460-2585)	1995 (1970-2030)	2625	2050
2500	2075	2605	2145	2360	1955	2490 (2460-2585)	2070 (2045-2105)	2625	2125
2500	2125	2605	2195	2360	2005	2490 (2460-2585)	2120 (2095-2155)	2625	2175
2500	2250	2605	2320	2360	2130	2490 (2460-2585)	2245 (2220-2280)	2625	2300
2500	2375	2605	2445	2360	2255	2490 (2460-2585)	2370 (2345-2405)	2625	2425
2500	2500	2605	2570	2360	2380	2490 (2460-2585)	2495 (2470-2530)	2625	2550
2500	2750	2605	2820	2360	2630	2490 (2460-2585)	2745 (2720-2780)	2625	2800
2625	2125	2730	2195	2485	2005	2615 (2585-2710)	2120 (2095-2155)	2750	2175
2750	2000	2855	2070	2610	1880	2740 (2710-2835)	1995 (1970-2030)	2875	2050
2750	2125	2855	2195	2610	2005	2740 (2710-2835)	2120 (2095-2155)	2875	2175
3000	2000	3105	2070	2860	1880	2990 (2960-3085)	1995 (1970-2030)	3125	2050
3000	2125	3105	2195	2860	2005	2990 (2960-3085)	2120 (2095-2155)	3125	2175

DF 98 típusú szabványméretek dupla garázsokhoz (a motívumtól függően)								Méretek mm-ben	
Rendelési méretek Névleges méretek		Keret külméret		Szabad átjáró méret*		Beépítés a nyílás mögé		Beépítés a nyílásba	
						Ajánlott kész nyílásméret	Beépítési mérettartomány kész nyílásméret	Ajánlott kész nyílásméret	Beépítési mérettartomány kész nyílásméret
Szélesség	Höhe	Szélesség	Magasság	Szélesség	Magasság	Szélesség	Magasság	Szélesség	Magasság
4000	2000	4096	2073	3840	1820	3990 (3950-4070)	1995 (1960-2020)	4116	2043
4000	2125	4096	2198	3840	1945	3990 (3950-4070)	2120 (2085-2145)	4116	2168
4500	2000	4596	2073	4340	1820	4490 (4450-4570)	1995 (1960-2020)	4616	2043
4500	2125	4596	2198	4340	1945	4490 (4450-4570)	2120 (2085-2145)	4616	2168
4500	2250	4596	2323	4340	2070	4490 (4450-4570)	2245 (2210-2270)	4616	2293
5000	2000	5096	2073	4840	1820	4990 (4950-5070)	1995 (1960-2020)	5116	2043
5000	2125	5096	2198	4840	1945	4990 (4950-5070)	2120 (2085-2145)	5116	2168

Figyelem

* Szabad átjáró méret (kapu küszöbvel)

Szélesség: névleges méret - 140 mm (DF 98-nál 160 mm)

Magasság: névleges méret - 140 mm (DF 98-nál 180 mm)

Magasság: névleges méret - 155 mm egyéni burkolásnál (DF 98-nál 200 mm)

Magasság: 25-mm-el több mint az átjáró (alsó ütköző nélkül)

Szabványos és egyedi méretek

N 80 és DF 98-as típusok

Maximális mérettartomány (a motívumtól függően)

Méretek mm-ben

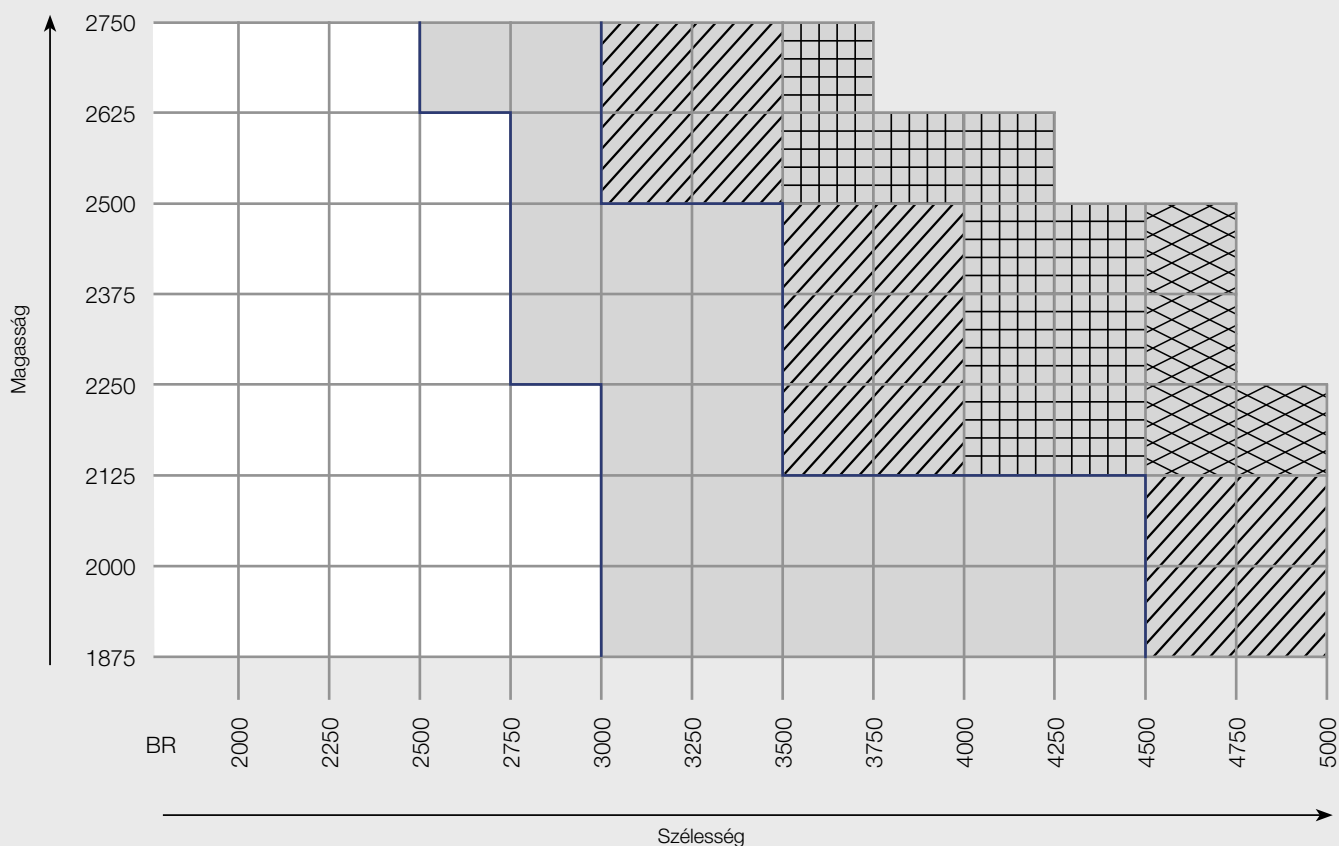

Mérettartomány



N 80 kaputípus mérettartománya



DF 98 kaputípus mérettartománya

Kaputípus DF 98 905-ös motívum burkolási súly



burkoláshoz max. 14 kg/m²



burkoláshoz max. burkoláshoz 12 kg/m²



burkoláshoz max. burkoláshoz 10 kg/m²

Kapuk felújítási blendével

Az ajánlott kész nyílásméret szélességének nem szabad kisebbnek lennie. A beépítéshez ajánlott kész nyílásméret magasságában maximum 10 mm-rel lehet kisebb. Küszöb nélküli padlónál 30 mm-t kell az ajánlott kész nyílásméretre számolni.

Kapuk házilag borításhoz (905-ös kivétel)

Házilag borításnál kérjük, vegye figyelembe a maximális súlyt, amely a kapumérettől függően 6-10 kg/m² között van. A DF 98 kapukat max. 16 kg/m² burkoláshoz is szállítjuk, kivéve a satírozott mérettartományt.

Kérje Hörmann kereskedőnk tanácsát, aki pontosan megadja a kapu 1m²-re számított borítási súlyát.

Beépítési adatok

N80-as típus egybeállós garázsokhoz

A rögzítők elhelyezése

Méretetek mm

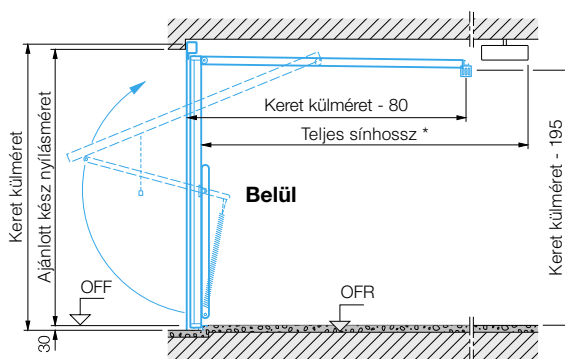
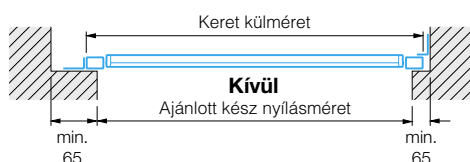
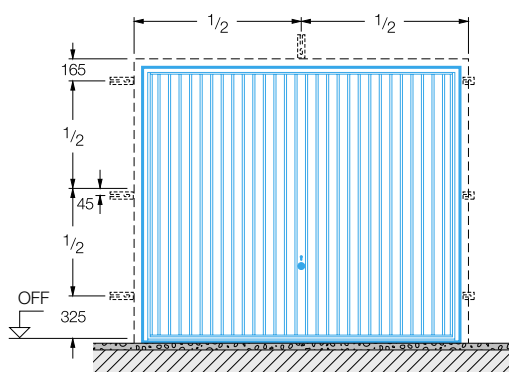

* Teljes sínhossz SupraMatic kapumozgató esetén:
 3100 mm: 2375 mm kapumagasságig
 3350 mm: 2625 mm kapumagasságig
 4100 mm: 2750 mm kapumagasságig

Beépítés a nyílás mögé

Kapu küszöbvel

Kapu küszöb nélkül

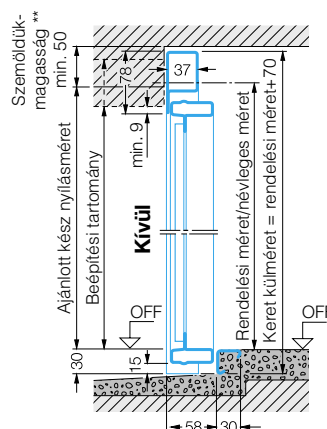
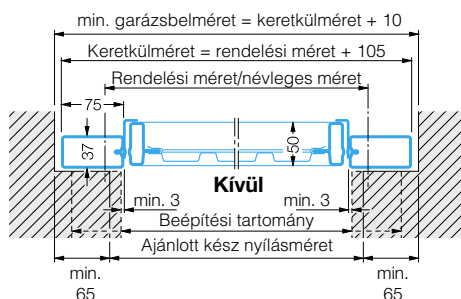

A táblázatban (32. oldal) ajánlott magassági kész nyílásméretnek 25 mm-rel nagyobbak kell lennie.

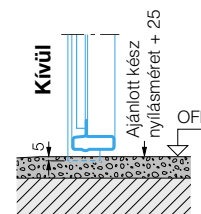

Az ajánlott kész nyílásméret a tervezők számára javasolt méret. A min. felfekvő méretek, szemöldökmagasság és beépítési tartományok ezekre a méretekre vonatkoznak.

ProMatic/SupraMatic kapumozgatóval

* Nincs szükség kiegészítő szemöldökre, kivétel a 905, 941-es motívum, illetve a faburkolatú kapuk, ahol 15 mm szabad tér szükséges a működtetett kapu legmagasabb pontja és a földem között.

Beépítés a nyílásba

Kapu küszöbvel

Kapu küszöb nélkül

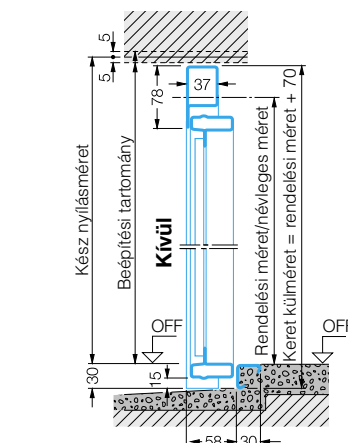
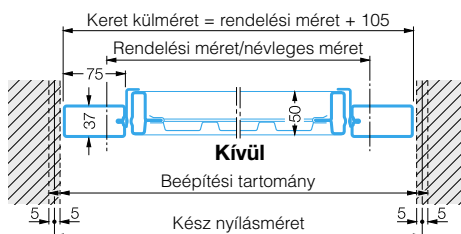

A táblázatban (32. oldal) ajánlott magassági kész nyílásméretnek 25 mm-rel nagyobbak kell lennie.

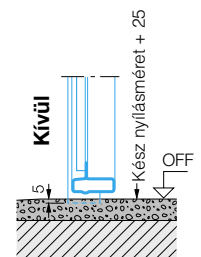

Ebben az esetben a méreteket pontosabban kell összehangolni. A kész nyílásméret és a keret külső mérete közötti hézagokat a szabványos méretű kapuknál méretkiegészítő takaróelemekkel lefedhetjük, az egyedi méretű kapuk viszont pontosan lefedik a nyílást.

ProMatic/SupraMatic kapumozgatóval

Nincs szükség kiegészítő szemöldökre, kivétel a 905, 941-es motívum, illetve a faburkolatú kapuk, ahol 15 mm szabad tér szükséges a működtetett kapu legmagasabb pontja és a földem között.

Beépítési adatok

DF 98-as típus dupla garázsokhoz

A rögzítők elhelyezése Méretek mm

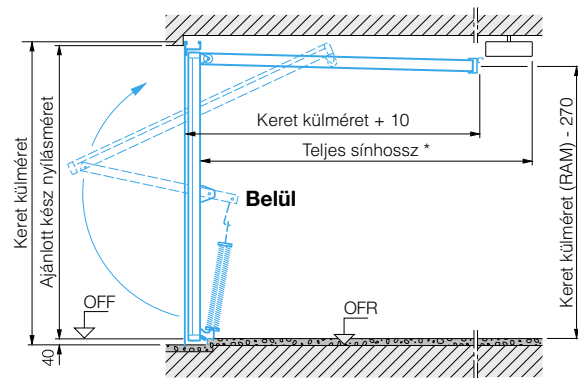
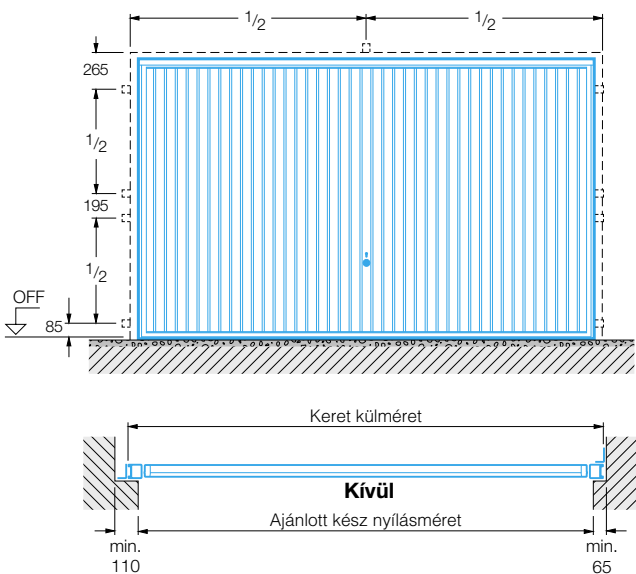

* Teljes sín hossz SupraMatic kapuzozgató esetén
 3100 mm: 2375 mm-es kapumagasság
 3350 mm: 2625 mm-es kapumagasság
 4100 mm: 2750 mm-es kapumagasság

Beépítés a nyílás mögé Kapu küszöbkel Kapu küszöb nélkül

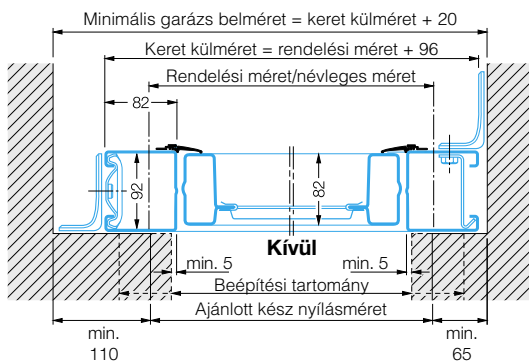

Az ajánlott kész nyílásméret a tervező számára javasolt méret. A minimális felfekvő méretek, a szemöldökmagasság és a beépítési tartományok ezekre a méretekre vonatkoznak. Javaslat szabványos méret esetén: ha az oldalsó ütköző 65 és 110 mm között van, akkor ezt tüntessék fel a megrendelésnél.

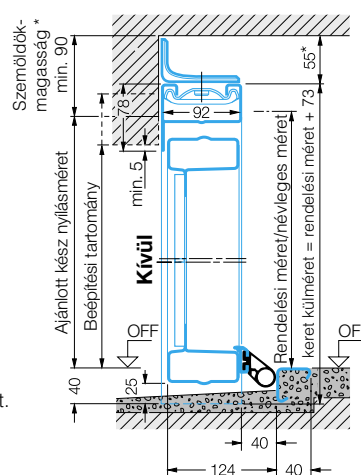

A táblázatban (32. oldal) ajánlott magassági kész nyílásméretnek 25 mm-rel magasabbnak kell lennie.

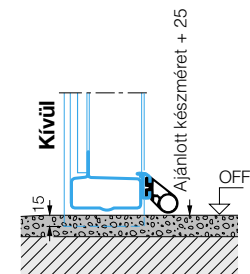

ProMatic/SupraMatic kapuzozgatóval
 * 65 mm szabad tér szükséges

Beépítés a nyílásba Kapu küszöbkel Kapu küszöb nélkül

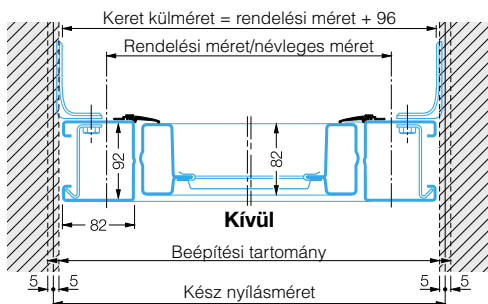

Ebben az esetben a méreteket pontosabban kell összehangolni. A kész nyílásméret és a keret külső mérete közötti hézagokat a szabványos méretű kapuknál méretkiegénylítő takaróelemekkel lefedhetjük, az egyedi méretű kapuk viszont pontosan lefedik a nyílást.

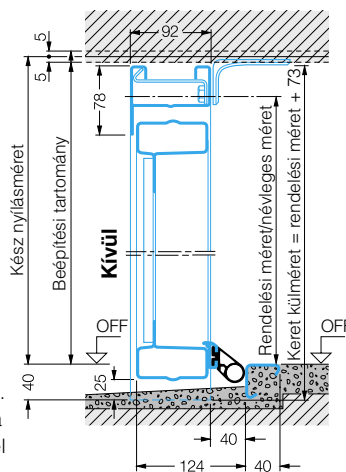

A táblázatban (32. oldal) ajánlott magassági kész nyílásméretnek 25 mm-rel magasabbnak kell lennie.

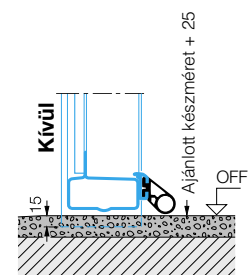

ProMatic/SupraMatic kapuzozgatóval
 65 mm szabad tér szükséges

Méretetek és beépítési adatok

Mellékajtok

Egyszárnyú Ajtó küszöb nélkül Ajtó küszöbvel Méretek mm

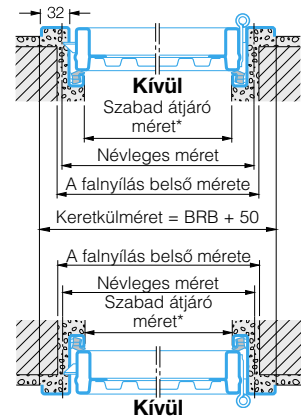
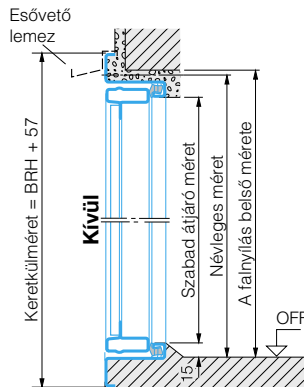
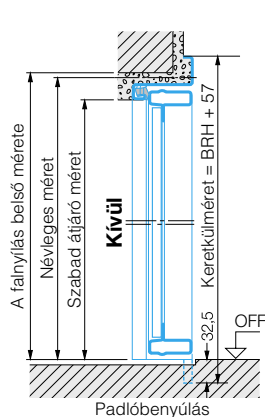
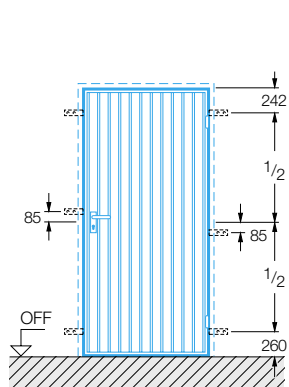

Szabványos méretek egyszárnyú ajtókhöz

Rendelési méret		A falnyílás méretei		Szabad átjáró méretek*			Kilincs-magasság
Névleges méret				küszöbvel küszöb nélkül			
Magasság	Szélesség	Magasság	Szélesség	Magasság	Szélesség	Szélesség	az OFF-tól
875	1875	885	1880	830	1840	1855	990
875	2000	885	2005	830	1965	1980	1050
875	2125	885	2130	830	2090	2105	1110
1000	2000	1010	2005	955	1965	1980	1050
1000	2125	1010	2130	955	2090	2105	1110

Kifelé nyíló küszöbös ajtónál a névleges méret magasságát mindig a mélyebb padló felső síkjától kell mérni.

Az acélborítású motívumú ajtók szériában kifelé nyílnak. A külső küszöb vasalatainak átcsavarozása lehetséges. Kivétel: 905 motívum, kifelé nyíló

* A szabad átjáró szélesség nyitásszöge 170°-nál kisebbre csökken.

Blocktok beépítés a nyílásba. Méretekhez és kivitelekhez kérje ajánlatunkat!

Egyedi méretekhez és egyedi kivitelekhez kérje ajánlatunkat. Maximális mérettartomány (BR): 1250 x 2375 mm.

902, 905 motívumú szabványos méretű ajtó jobbosként/balosként használható

Kétszárnyú/Rögzítő horgonyok elhelyezése Ajtó küszöb nélkül Ajtó küszöbvel

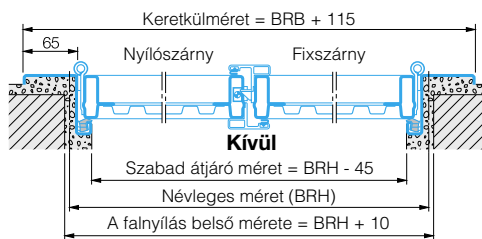
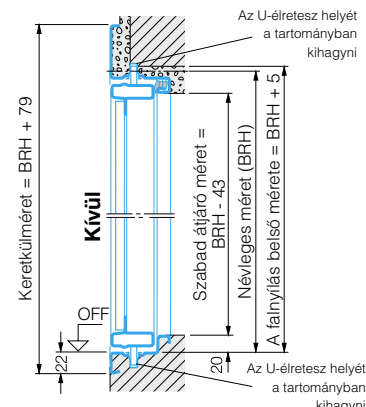
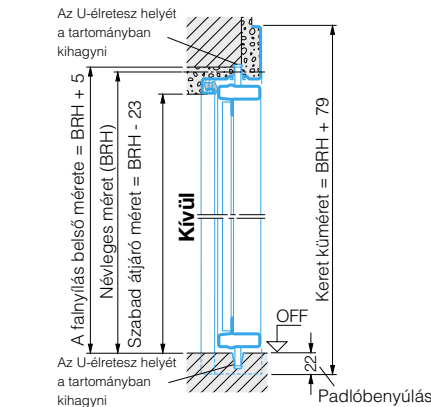
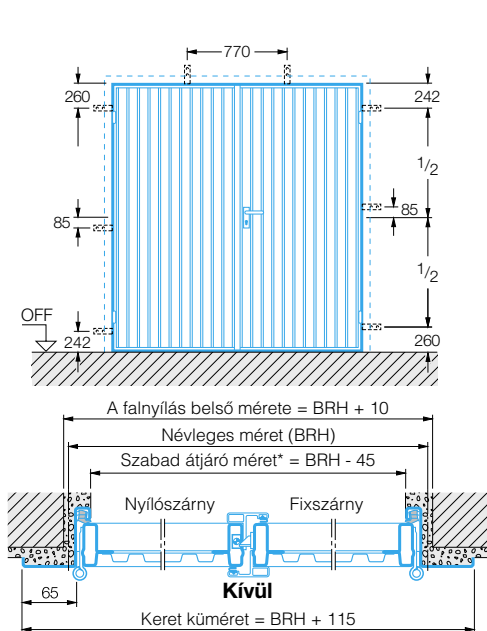

Blocktok beépítés a nyílásba. Méretekhez és kivitelekhez kérje ajánlatunkat!

Szériában külső ütközővel, nyílószárny a jobb oldalon. Belső ütköző, ill. baloldali nyílószárny esetén a rendelésnél külön kérni.

Mérettartomány kétszárnyú ajtók esetén:
Szélesség (névleges méret): 1300-2500 mm
Magasság (névleges méret): 1750-2500 mm
Kazettás motívumoknál szélesség max. 2000 mm.

* A szabad átjáró szélesség nyitásszöge 170°-nál kisebbre csökken.

Beépítési variációk

Egyszárnyú

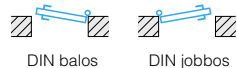

DIN balos DIN jobbos

Kétszárnyú

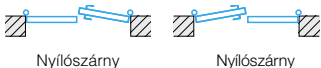

Nyílószárny DIN balos Nyílószárny DIN jobbos

Egyszárnyú

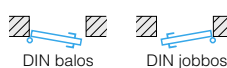

DIN balos DIN jobbos

Kétszárnyú

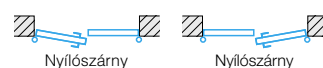

Nyílószárny DIN balos Nyílószárny DIN jobbos

Befelé nyíló

Befelé nyíló ajtók esetében a küszöböt el kell távolítani, és gondoskodni kell a víz kifelé történő elvezetéséről.

Kifelé nyíló

Alsó ütközőprofilal

Felújítási méretek / Beépítési adatok

F 80 típusú kapu készgarázsokhoz

Kapuméretek betongarázsokhoz küszöbvel			Méretek mm
Rendelési méret Névleges méret szélesség x magasság	A falnyílás mérete szélesség x magasság	Keretkülméret	Szabad átjáró méret szélesség x magasság
2375 x 2045	2449 - 2489 x 2088 - 2108	2509 x 2148	2235 x 1905
2375 x 2075	2449 - 2489 x 2118 - 2138	2509 x 2178	2235 x 1935
2425 x 2075	2499 - 2539 x 2118 - 2138	2559 x 2178	2285 x 1935
2485 x 2045	2559 - 2599 x 2088 - 2108	2619 x 2148	2345 x 1905
2500 x 2075	2574 - 2614 x 2118 - 2138	2634 x 2178	2360 x 1935
2500 x 2100	2574 - 2614 x 2143 - 2163	2634 x 2203	2360 x 1960
2560 x 2125	2634 - 2674 x 2168 - 2188	2694 x 2228	2420 x 1985
2570 x 2125	2644 - 2684 x 2168 - 2138	2704 x 2228	2430 x 1985
2590 x 2075	2664 - 2704 x 2118 - 2138	2724 x 2178	2450 x 1935
2590 x 2125	2664 - 2704 x 2168 - 2188	2724 x 2228	2450 x 1985
2705 x 2125	2779 - 2819 x 2168 - 2188	2839 x 2228	2565 x 1985
2715 x 2075	2789 - 2829 x 2118 - 2138	2849 x 2178	2575 x 1935
2720 x 2200	2794 - 2834 x 2243 - 2263	2854 x 2303	2580 x 2060
2730 x 2125	2804 - 2844 x 2168 - 2188	2864 x 2228	2590 x 1985

Méretek régi típusú készgarázsokhoz			Méretek mm
2325 x 1905	2420 x 1990	2459 x 2008	2185 x 1765
2455 x 1905	2550 x 1990	2589 x 2008	2315 x 1765
2350 x 1935	2410 - 2450 x 1970 - 2005	2484 x 2038	2210 x 1795
2480 x 1935	2540 - 2580 x 1970 - 2005	2614 x 2038	2340 x 1795

Rögzítő horgonyok elhelyezése

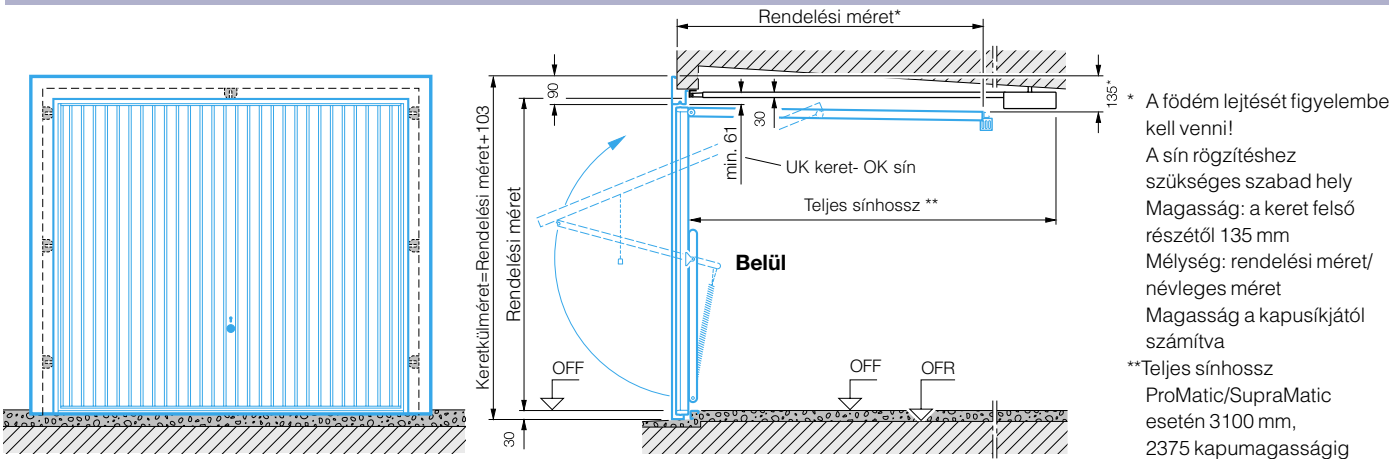

Dübeles/rögzítőkapcsos szerelés

Dübeles beépítés
75 mm-es falvastagságtól

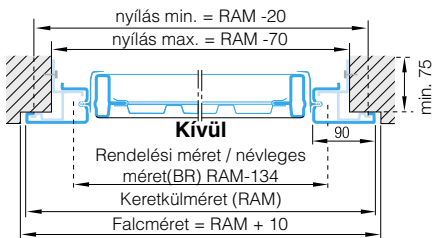

Rögzítőkapcsos szerelés min. 50 mm
max. 100 mm falvastagságnál

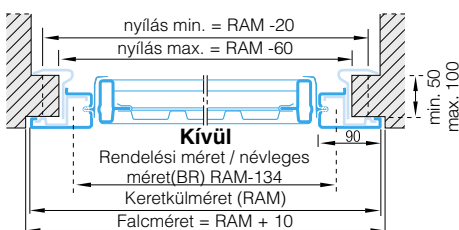

Kapu küszöbvel

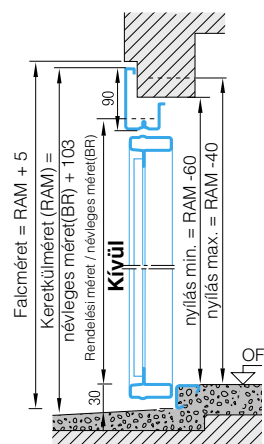

Kapu küszöb nélkül

